

Instrukcja montażu systemu tarasowych desek kompozytowych

1. Elementy systemu tarasowego:

- 1.1 Deska Tarasowa
- 1.2 Legar
- 1.3 Listwa wykończeniowa
- 1.4 Klips startowy
- 1.5 Klips montażowy
- 1.6 Wkręt samowiercący

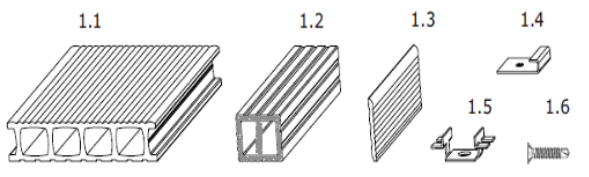

2. Wykaz niezbędnych narzędzi do montażu:

- pilarka (opcjonalnie z funkcją cięcia ukośnego)
- wkrętarka
- krzyżowa końcówka do wkrętarki
- wiertarka z udarem
- wiertło $\varnothing 8$ do drewna
- wiertło $\varnothing 6$ do betonu min. 85 mm długości
- kołki rozporowe $\varnothing 6 \times$ min. 45 mm
- taśma miernicza
- poziomica
- frez stożkowy do wkrętarki

3. Środki bezpieczeństwa

- rękawice ochronne
- okulary ochronne

4. Montaż systemu tarasowego

- 4.1. System tarasowy przygotowany jest do montażu na wcześniej przygotowanym podłożu betonowym. Należy pamiętać o spadku 3-5mm/m w celu zabezpieczenia odpływu wody z tarasu. Podłoże powinno być przygotowane zgodnie z zasadami sztuki budowlanej.

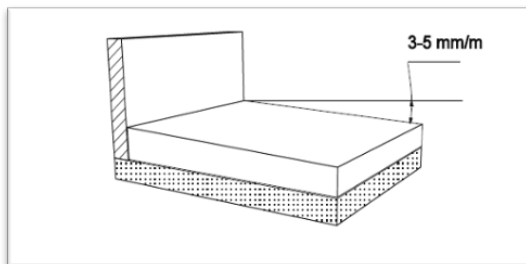

- 4.2. Legary należy układać równoległe do siebie w maksymalnych odstępach 35 cm, głębokimi rowkami do góry, pozostawiając przerwy dylatacyjne o szerokości 10mm. Należy zachować 10mm odstęp między legarem a ścianą.

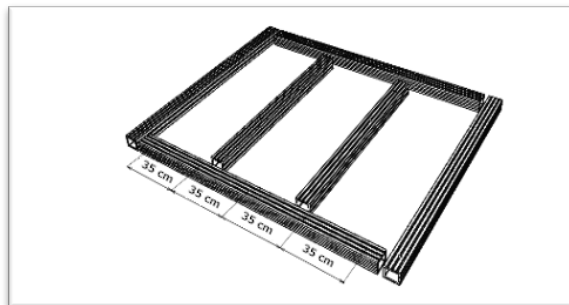

- 4.3. Należy pamiętać, że żądany kierunek ułożenia desek tarasowych jest prostopadły do układanych legarów. Przerwy pozostawione pomiędzy legarami muszą umożliwić swobodny odpływ wody.

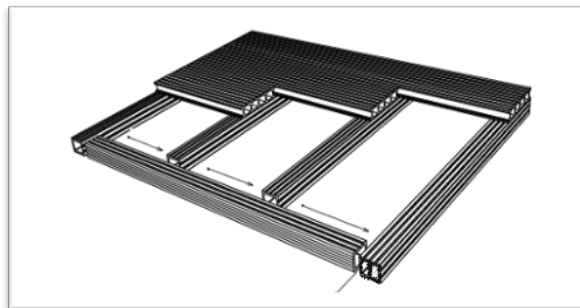

- 4.4. Montaż legarów do podłoża odbywa się za pomocą kołków rozporowych $\varnothing 6$ (nie wchodzących w skład systemu). Aby przymocować legary należy najpierw wiertłem $\varnothing 8$ lub większym (zależnie od średnicy kołnierza kołka), przewiercić górną stronę legara.

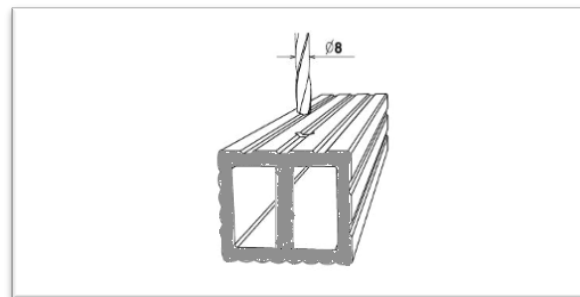

- 4.5. Przez powstały otwór wprowadzamy wiertło do betonu $\varnothing 6$ w celu wykonania otworu do montażu kołka rozporowego. Minimalna długość kołka wynosi 45mm.

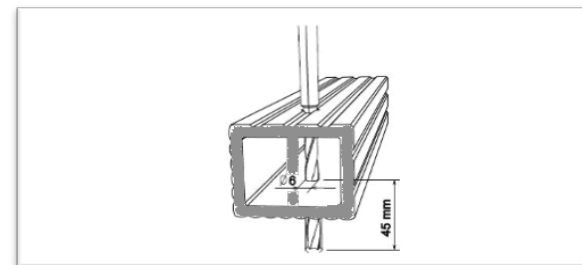

- 4.6. W otworze w betonie należy usadzić kołek rozporowy i dokręcić legar do podłoża.

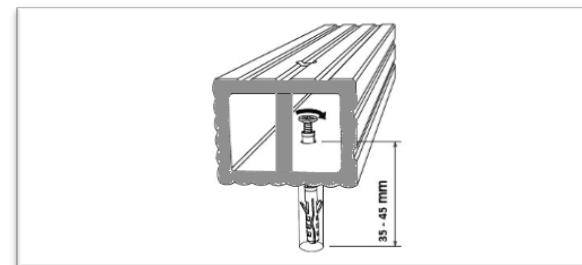

- 4.7. W przypadku konieczności łączenia desek należy pamiętać o montażu dwóch legarów obok siebie w miejscu łączenia i dodatkowych legarach wspierających krótsze (czoła) odcinki desek tarasowych.

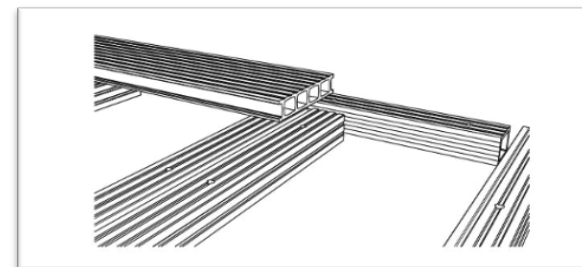

- 4.8. Nie można łączyć desek tarasowych na jednym legarze oraz łączyć dwóch desek z legarem za pomocą jednego klipsa. Minimalny odstęp między dwoma deskami to 8mm

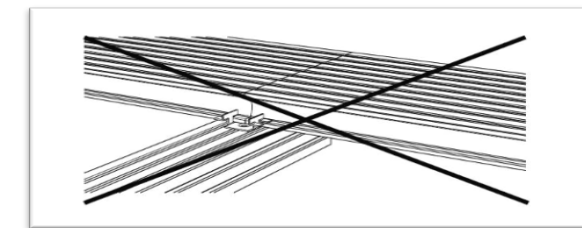

4.9. Montaż desek tarasowych rozpoczynamy od przykręcenia klipsów startowych do legara za pomocą wkrętów samowiercących dołączonych do zestawu montażowego. Należy zwrócić uwagę na to aby wytłoczenie w klipsie wpasowało się w rowek w legarze.

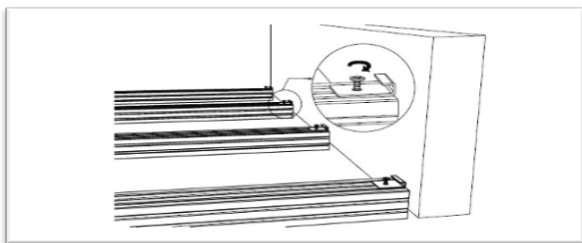

4.10. Pierwszą deskę tarasu wsuwamy w powstałe mocowania klipsów startowych.

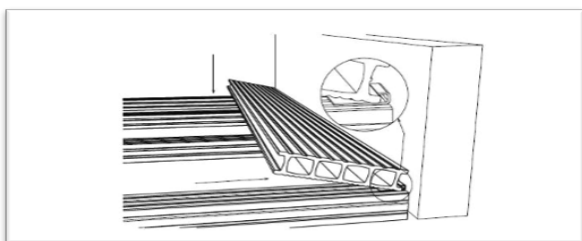

4.11. Klips montażowy wsuwamy w mocowanie deski. Uwaga! dla ułatwienia montażu otwór w klipsie nie jest umieszczony centralnie, ale przesunięty w jedną stronę. Należy zwrócić uwagę na prawidłowe ułożenie klipsa, tj. w ten sposób, by po wsunięciu klipsa otwór montażowy był wciąż widoczny w całości.

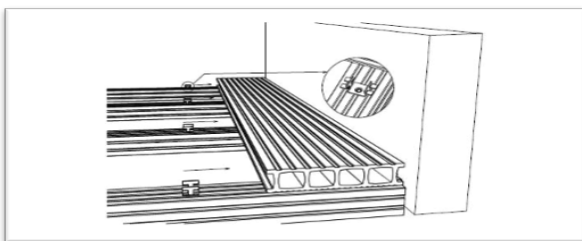

4.12. Klips należy przymocować do legara za pomocą dołączonego do zestawu wkrętu.

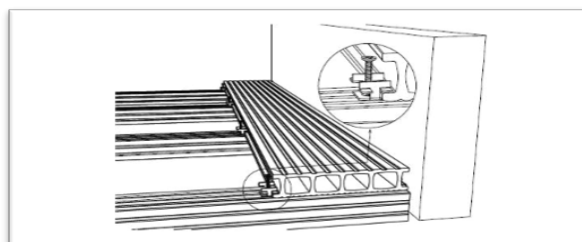

4.13. Przy montażu kolejnych desek należy zwrócić uwagę na znacznik znajdujący się na boku. Wszystkie deski muszą być zamontowane ze znacznikiem po tej samej stronie.

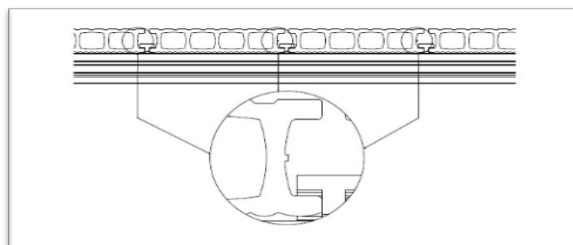

4.14. Po przykręceniu klipsa, pomiędzy klipsem a deską nie powinna zostać wolna przestrzeń. W przeciwnym wypadku nie będzie możliwe trwałe połączenie systemu pomiędzy deską tarasową i legarem, oraz ustalenie stałej odległości dylatacyjnej 5mm.

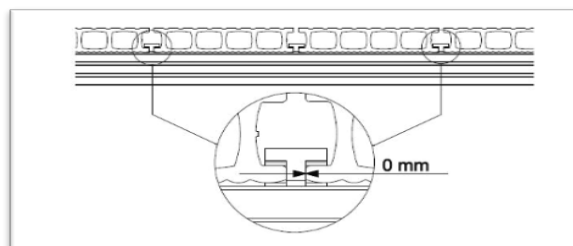

4.15. W przypadku złego zamontowania, operację można powtórzyć wykorzystując pozostałe dwa rowki legara.

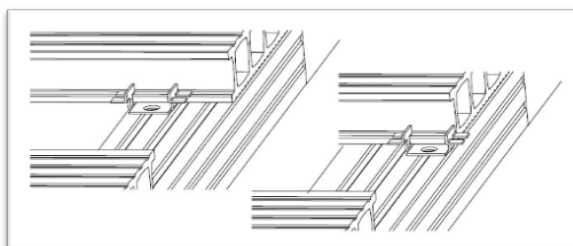

4.16. Montaż ostatniej deski odbywa się przez przykręcenie pod kątem wkrętu samowiercącego przez deskę do legara.

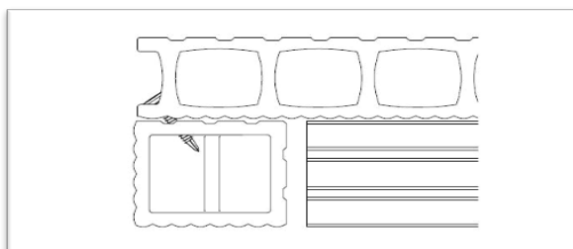

4.17. W przypadku konieczności wzdłużnego docięcia deski należy skorzystać z przykładu poniżej.

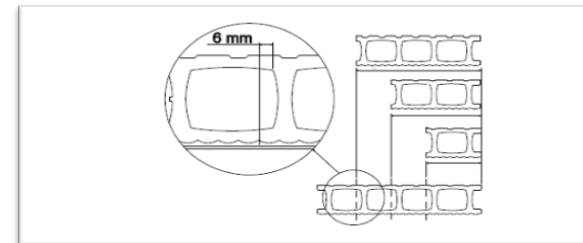

4.18. Do wykończenia tarasu można wykorzystać wchodzące w skład systemu listwy wykończeniowe.

W zależności od strony tarasu, owalne (fasolkowe - dla amortyzacji pracy materiału) otwory montażowe zaleca się wykonać na wysokości boku deski lub ściany legara, jak na rysunku poniżej.

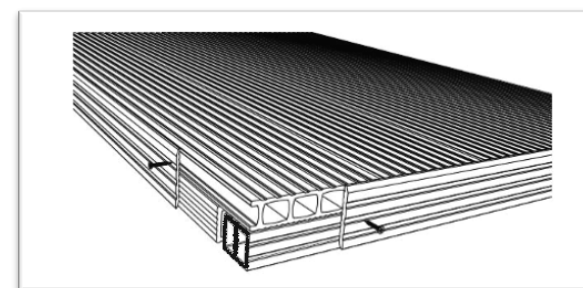

5. Konserwacja

Deski tarasowe podlegają procesowi sezonowania. Nasylenie koloru stabilizuje się po ok 4-5 miesiącach. Kompozyt z którego wykonane są deski (50% PVC, 40% pył drzewny, 10% dodatki przetwórcze) nie wymaga konserwacji, impregnacji i malowania. Czyszczenie tarasu z zabrudzeń wynikających z normalnego użytkowania i działania czynników atmosferycznych odbywa się za pomocą myjki wysokociśnieniowej (maksymalne ciśnienie 50 bar, w odległości min. 50 cm od powierzchni desek)

W przypadku cięższego zabrudzenia, należy użyć rozcieńczonych, standardowych, domowych detergentów.

W przypadku uciążliwych tłustych plam należy zastosować punktowo odtłuszczający detergent, a następnie spłukać go za pomocą myjki wysokociśnieniowej.

W przypadku nieusuwalnych, punktowych zabrudzeń oraz powierzchniowych zarysowań należy użyć szczotki drucianej, ścierając powierzchnię deski zgodnie z kierunkiem ryflowań.

Po zastosowaniu szczotki drucianej może pojawić się punktowe odbarwienie, które powinno ustąpić po kolejnym okresie sezonowania. W razie pytań lub wątpliwości dotyczących montażu skontaktuj się z punktem sprzedaży.